

МІНІСТЕРСТВО ОСВІТИ І НАУКИ УКРАЇНИ
Національний авіаційний університет



Освітньо-професійна програма

«Правознавство»

(найменування освітньо-професійної програми)

Першого (бакалаврського) рівня вищої освіти

за спеціальністю 081 Право

(шифр та найменування спеціальності)

галузі знань 08 Право

(шифр та найменування галузі знань)

СМЯ НАУ ОПП 13.01.01– 03– 2021

Освітньо-професійна програма

Затверджена Вченою радою Університету

Протокол № 4 від 26.09.2020 р.

Вводиться в дію наказом ректора

Ректор

М. Луцький
Наказ № 246/109 від 29.04.2021 р.



КИЇВ

	ОСВІТНЬО-ПРОФЕСІЙНА ПРОГРАМА <u>Правознавство</u>	Шифр документа	СМЯ НАУ ОПП .13.01.01 - 03 - 2021
	Спеціальність <u>081 Право</u> Галузь знань <u>08 Право</u> Рівень вищої освіти - перший (бакалаврський)	Стор. 2 з 25	

Стандарт вищої освіти України:

Рівень вищої освіти - перший (бакалаврський),

галузь знань 08 Право,

спеціальність 081 Право

Стандарт вищої освіти затверджено і введено в дію наказом Міністерства освіти і науки України від « 12 » грудня 2018 р. № 1379 .

ЛИСТ ПОГОДЖЕННЯ освітньо-професійної програми

ПОГОДЖЕНО

Науково-методичною радою
Національного авіаційного університету
протокол № 3
від « 20 » 04 2021 р.

Голова НМР

 Полухін А.В.

ПОГОДЖЕНО

Вченою радою Юридичного
факультету
протокол № 5
від

« 29 » 03 2021 р.

Голова вченої ради
факультету

 Сопілко І.М.

ПОГОДЖЕНО

Кафедрою теорії та історії держави і
права
протокол засідання № 3
від « 20 » 03 2021 р.

Завідувач кафедри

 Бородін І.Л.

ПОГОДЖЕНО

Студентською радою
факультету
протокол № 2
від

« 21 » 03 2021 р.

Голова студентської ради

 Ткачук С.Р.

	ОСВІТНЬО-ПРОФЕСІЙНА ПРОГРАМА Правознавство	Шифр документа	СМЯ НАУ ОПП 13.01.01 - 03 - 2021
	Спеціальність <u>081 Право</u> Галузь знань <u>08 Право</u> Рівень вищої освіти - перший (бакалаврський)	Стор. 3 з 25	

ПЕРЕДМОВА

Розроблено робочою групою освітньо-професійної програми спеціальності 081 «Право», у складі:

ГАРАНТ ОСВІТНЬОЇ ПРОГРАМИ:

Бородін Іван Лук'янович - доктор юридичних наук, завідувач кафедри теорії та історії держави і права



підпис гаранта

ЧЛЕНИ РОБОЧОЇ ГРУПИ:

Сопілко Ірина Миколаївна - доктор юридичних наук, професор, декан Юридичного факультету



підпис члена робочої групи

Вишновецька Світлана
Василівна

- доктор юридичних наук, професор, завідувач кафедри цивільного права і процесу



підпис члена робочої групи

Калужний Ростислав
Андрійович

- доктор юридичних наук, професор, професор кафедри теорії та історії держави і права



підпис члена робочої групи

Лихова Софія Яківна

- доктор юридичних наук, професор, завідувач кафедри кримінального права і процесу

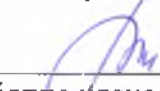

підпис члена робочої групи

Гусар Ольга Анатолівна

- кандидат юридичних наук, доцент кафедри, в.о. завідувача кафедри конституційного і адміністративного права



підпис члена робочої групи

Тімуш Ірина Сергіївна

- доктор юридичних наук, професор, завідувач кафедри господарського, повітряного і космічного права

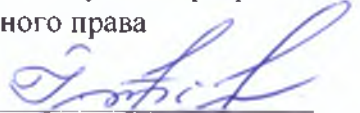

підпис члена робочої групи

Ткачук Софія Русланівна

- здобувач вищої освіти, голова студентської ради

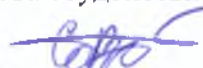

підпис здобувача вищої освіти

	ОСВІТНЬО-ПРОФЕСІЙНА ПРОГРАМА Правознавство	Шифр документа	СМЯ НАУ ОПП 13.01.01 - 03 - 2021
	Спеціальність 081 Право Галузь знань 08 Право Рівень вищої освіти - перший (бакалаврський)	Стр. 4 з 25	

ЗОВНІШНІ СТЕЙКХОЛДЕРИ:

Харченко Владислав - Директор державного підприємства «Український авіаційний метеорологічний центр»
 Ігорович

Рижий Володимир Іванович - президент «Юридичне бюро Рижого»

підпис стейкхолдера

підпис стейкхолдера

Рецензії, відгуки зовнішніх стейкхолдерів (додаються).

Рівень документа – 3б

Плановий термін між ревізіями – 1 рік

Контрольний примірник



ОСВІТНЬО-ПРОФЕСІЙНА ПРОГРАМА <u>Правознавство</u> Спеціальність <u>081 Право</u> Галузь знань <u>08 Право</u> Рівень вищої освіти - перший (бакалаврський)	Шифр документа	СМЯ НАУ ОПП <u>.13.01.01 - 03</u> - 2021
		Стор. 5 з 25

1. Профіль освітньо-професійної програми

Розділ 1. Загальна інформація		
1.1.	Повна назва закладу вищої освіти та структурного підрозділу	Національний авіаційний університет Юридичний факультет Кафедра теорії та історії держави і права
1.2.	Ступінь вищої освіти та назва кваліфікації мовою оригіналу	Бакалавр Бакалавр права
1.3.	Офіційна назва освітньо-професійної програми	Правознавство
1.4.	Тип диплому та обсяг освітньо-професійної програми	Диплом бакалавра, одиничний, 240 кредитів ЄКТС: - не менше 150 кредитів ЄКТС має бути спрямовано на забезпечення загальних та спеціальних (фахових) компетентностей за спеціальністю 081 «Право» - не менше 10 кредитів ЄКТС повинно спрямовуватися на практику в юридичних особах публічного та приватного права, які здійснюють діяльність з правозастосування, зокрема, на базі юридичних служб органів місцевого самоврядування, органів законодавчої та виконавчої влади, підприємств, установ та організацій незалежно від форми власності, а також у судах, прокуратурі, адвокатурі, нотаріаті, юридичних клініках закладів вищої освіти.
1.5.	Акредитаційна інституція	Міністерство освіти і науки України, рішення Акредитаційної комісії від «02» березня 2017 р. № НД 1191113 протокол №124.
1.6.	Період акредитації	З 30.08.2017 р. по 01.07.2027 р.
1.7.	Цикл/рівень	6 рівень Національної рамки кваліфікацій України (НРК України), перший цикл Європейського простору вищої освіти (FQ-EHEA), 6 рівень Європейської рамки кваліфікацій для навчання впродовж життя (EQF-LLL).
1.8.	Передумови	Вступ на навчання на освітньо-професійну програму обсягом 240 кредитів ЄКТС здійснюється на базі повної загальної середньої освіти при наявності атестату. Умови вступу визначаються Правилами прийому до НАУ, затвердженими вченою радою Університету.



ОСВІТНЬО-ПРОФЕСІЙНА ПРОГРАМА
Правознавство
Спеціальність 081 Право
Галузь знань 08 Право
Рівень вищої освіти - перший (бакалаврський)

Шифр
документа

СМЯ НАУ
ОПП
.13.01.01 - 03
- 2021

Стор. 6 з 25

1.9.	Форма навчання	Інституційна з елементами дистанційної: очна, заочна
1.10	Мова(и) викладання	Українська та англійська
1.11	Інтернет-адреса постійного розміщення опису ОПП	http://nau.edu.ua
Розділ 2. Ціль освітньо-професійної програми		
2.1.	Підготовка бакалаврів права, які володіють теоретичними знаннями та практичними вміннями та навичками, достатніми для успішного здійснення професійної діяльності у сфері права, здатні займатися правотворчою, правозастосовною, експертно-консультаційною та організаційно-управлінською діяльністю. Формування здатності розв'язувати складні спеціалізовані завдання у сфері права з розумінням природи і змісту його основних правових інститутів, а також меж правового регулювання різних суспільних відносин.	
Розділ 3. Характеристика освітньо-професійної програми		
3.1	Предметна область (об'єкт діяльності, теоретичний зміст)	<i>Об'єкт вивчення:</i> право як соціальне явище. Вивчення права та його джерел ґрунтується на правових доктринах, цінностях і принципах, в основі яких покладені права та основоположні свободи людини. <i>Теоретичний зміст предметної області складають знання про: основи поведінки індивідів і соціальних груп; творення прав, його тлумачення та застосування; правові цінності, принципи, а також природа і зміст правових інститутів, етичні стандарти правничої професії.</i>
3.2.	Орієнтація освітньо-професійної програми	Програма має прикладну орієнтацію. Базується на загальновідомих положеннях, результатах сучасних наукових досліджень та нових знаннях з правознавства необхідних для майбутньої професійної діяльності, бакалаврів з права, здатних вирішувати певні проблеми і задачі за умови оволодіння системою загальних та фахових компетентностей.
3.3.	Основний фокус освітньо-професійної програми	Спеціальна освіта та професійна підготовка в області юриспруденції. <i>Ключові слова:</i> право, норма права, нормативний акт, сфера права, інститут права, галузь права, законодавство.
3.4.	Особливості освітньо-професійної програми	Освітньо-професійна програма розроблена на основі студентоцентрованого підходу, який реалізується через індивідуалізацію освіти. Забезпечується підготовка фахівців у галузі повітряного та космічного права. З метою підготовки якісних випускників факультет



ОСВІТНЬО-ПРОФЕСІЙНА ПРОГРАМА
Правознавство
Спеціальність 081 Право
Галузь знань 08 Право
Рівень вищої освіти - перший (бакалаврський)

Шифр
документа

СМЯ НАУ
ОПП
.13.01.01 - 03
- 2021

Стор. 7 з 25

		особливу увагу приділяє розвитку наукових зв'язків із провідними вищими навчальними закладами світу: Авіакосмічний університет (Корея), Юридичний факультет Загребського університету (Хорватія), Лейденський університет (Нідерланди), Факультете права і управління Ягелонського університету, м. Краків (Польща), Університет Аль-Баас, м. Хомс (Сирія), Асоціація американських шкіл права (США), Факультет права Паризького університету (Франція), Юридичний факультет Білоруського державного університету (Білорусія), Дрезденський технічний університет (Німеччина), Кельнський університет (Німеччина).
Розділ 4. Придатність випусників до працевлаштування та подальшого навчання		
4.1.	Придатність до працевлаштування	Випускники отримують можливість працевлаштування на підприємствах (організаціях, установах) різних форм власності в області юриспруденції на посадах визначених чинною редакцією Національного класифікатора України: Класифікатор професій (ДК 003:2010) в межах відповідної спеціальності.
4.2.	Подальше навчання	Продовжити навчання на другому (магістерському) рівні вищої освіти. Набуття додаткових кваліфікацій в системі післядипломної освіти.
Розділ 5. Викладання та оцінювання		
5.1.	Викладання та навчання (методи, методики, технології, інструменти та обладнання)	<i>Методи, засоби та технології:</i> Загальнонаукові і спеціальні методи пізнання правових явищ; методики, правової оцінки поведінки чи діяльності індивідів і соціальних груп, ідентифікації правової проблеми та її вирішення на основі принципів права; інформаційно-комунікаційні технології. <i>Інструменти та обладнання:</i> сучасне інформаційно-комунікаційне обладнання, інформаційні ресурси та програмні продукти, що застосовуються в правовій діяльності.
5.2.	Оцінювання	Усні, письмові, творчі, тестові та комбіновані екзамени, диференційовані заліки, звіти із практичних робіт та практик, реферати, захист курсових проєктів, презентації, поточний контроль.
Розділ 6. Програмні компетентності		
6.1.	Інтегральна компетентність	ІК. Здатність розв'язувати складні спеціалізовані задачі та практичні проблеми у галузі професійної правничої діяльності або у процесі навчання, що передбачає застосування правових доктрин, принципів і правових інститутів і характеризується



ОСВІТНЬО-ПРОФЕСІЙНА ПРОГРАМА
Правознавство
Спеціальність 081 Право
Галузь знань 08 Право
Рівень вищої освіти - перший (бакалаврський)

Шифр
документа

СМЯ НАУ
ОПП
.13.01.01 - 03
- 2021

Стор. 8 з 25

		комплексністю та невизначеністю умов.
6.2.	Загальні компетентності (ЗК)	<p>ЗК-1. Здатність до абстрактного мислення, аналізу і синтезу.</p> <p>ЗК-2. Здатність застосовувати знання у практичних ситуаціях.</p> <p>ЗК-3. Знання і розуміння предметної області та розуміння професійної діяльності</p> <p>ЗК-4. Здатність спілкуватися державною мовою як усно, так і письмово.</p> <p>ЗК-5. Здатність спілкуватися іноземною мовою.</p> <p>ЗК-6. Навички використання інформаційних і комунікаційних технологій.</p> <p>ЗК-7. Здатність вчитися і оволодівати сучасними знаннями</p> <p>ЗК-8. Здатність бути критичним і самокритичним.</p> <p>ЗК-9. Здатність працювати в команді</p> <p>ЗК-10. Здатність діяти на основі етичних міркувань (мотивів).</p> <p>ЗК-11. Здатність реалізувати свої права і обов'язки як члена суспільства, усвідомлювати цінності громадянського (вільного демократичного) суспільства та необхідність його сталого розвитку, верховенства права, прав і свобод людини і громадянина в Україні.</p> <p>ЗК-12. Здатність усвідомлювати рівні можливості та гендерні проблеми.</p> <p>ЗК-13. Здатність зберігати та примножувати моральні, культурні, наукові цінності і досягнення суспільства на основі розуміння історії та закономірностей розвитку права, його місця у загальній системі знань про природу і суспільство та у розвитку суспільства, техніки і технологій.</p> <p>ЗК-14. Цінування та повага різноманітності і мультикультурності.</p> <p>ЗК-15. Прагнення до збереження навколишнього середовища.</p>
6.3.	Фахові компетентності (ФК)	<p>ФК1. Здатність застосовувати знання з основ теорії та філософії права, знання і розуміння структури правничої професії та її ролі у суспільстві.</p> <p>ФК 2. Знання і розуміння ретроспективи формування правових та державних інститутів.</p> <p>ФК 3. Повага до честі і гідності людини як найвищої соціальної цінності, розуміння їх правової природи.</p> <p>ФК 4. Знання і розуміння міжнародних стандартів прав людини, Конвенції з захисту прав людини та основоположних свобод, а також практики Європейського суду з прав людини у сфері повітряного та космічного права</p>



ОСВІТНЬО-ПРОФЕСІЙНА ПРОГРАМА
Правознавство

Спеціальність 081 Право
Галузь знань 08 Право
Рівень вищої освіти - перший (бакалаврський)

Шифр
документа

СМЯ НАУ
ОПП
.13.01.01 - 03
- 2021

Стор. 9 з 25

ФК 5. Здатність застосовувати знання засад і змісту інститутів міжнародного публічного права, а також міжнародного приватного права з метою забезпечення правового регулювання повітряних перевезень

ФК 6. Знання і розуміння основ права Європейського Союзу з метою забезпечення правового регулювання міжнародних повітряних перевезень.

ФК 7. Здатність застосовувати знання завдань, принципів і доктрин національного права, а також змісту правових інститутів, щонайменше з таких галузей права, як: конституційне право, адміністративне право і адміністративне процесуальне право, цивільне і цивільне процесуальне право, кримінальне і кримінальне процесуальне право.

ФК 8. Знання і розуміння особливостей реалізації та застосування норм матеріального і процесуального права.

ФК 9. Знання і розуміння основ правового регулювання обігу публічних грошових коштів.

ФК 10. Знання і розуміння соціальної природи трудових відносин та їх правового регулювання.

ФК 11. Здатність визначати належні та прийнятні для юридичного аналізу факти.

ФК 12. Здатність аналізувати правові проблеми та формувати правові позиції.

ФК 13. Здатність до критичного та системного аналізу правових явищ і застосування набутих знань у професійній діяльності

ФК 14. Здатність до консультування з правових питань, зокрема, можливих способів захисту прав та інтересів клієнтів, відповідно до вимог професійної етики, належного дотримання норм щодо нерозголошення персональних даних та конфіденційної інформації.

ФК 15. Здатність до самостійної підготовки проектів актів правозастосування.

ФК 16. Здатність до логічного, критичного і системного аналізу документів, розуміння їх правового характеру і значення.



ОСВІТНЬО-ПРОФЕСІЙНА ПРОГРАМА
Правознавство

Спеціальність 081 Право
Галузь знань 08 Право
Рівень вищої освіти - перший (бакалаврський)

Шифр
документа

СМЯ НАУ
ОПП
.13.01.01 - 03
- 2021

Стор. 10 з 25

Розділ 7. Програмні результати навчання (ПРН)

7.1.	Соціально-гуманітарна ерудованість	<p>ПРН01. Визначати переконливість аргументів у процесі оцінки заздалегідь невідомих умов та обставин</p> <p>ПРН02. Здійснювати аналіз суспільних процесів у контексті аналізованої проблеми і демонструвати власне бачення шляхів її розв'язання.</p> <p>ПРН03. Проводити збір і інтегрований аналіз матеріалів з різних джерел.</p> <p>ПРН04. Формулювати власні обґрунтовані судження на основі аналізу відомої проблеми.</p> <p>ПРН05. Давати короткий висновок щодо окремих фактичних обставин (даних) з достатньою обґрунтованістю.</p> <p>ПРН06. Оцінювати недоліки і переваги аргументів, аналізуючи відому проблему.</p>
	Дослідницькі навички	<p>ПРН07. Складати та узгоджувати план власного дослідження і самостійно формувати матеріали за визначеними джерелами.</p> <p>ПРН08. Використовувати різноманітні інформаційні джерела для повного та всебічного встановлення певних обставин.</p> <p>ПРН09. Самостійно визначати ті обставини, у з'ясуванні яких потрібна допомога, і діяти відповідно до отриманих рекомендацій.</p>
	Комунікація	<p>ПРН10. Вільно спілкуватися державною та іноземною мовами як усно, так і письмово, правильно вживаючи правничу термінологію.</p> <p>ПРН11. Володіти базовими навичками риторики.</p> <p>ПРН12. Доносити до респондента матеріал з певної проблематики доступно і зрозуміло.</p> <p>ПРН13. Пояснювати характер певних подій та процесів з розумінням професійного та суспільного контексту.</p>
	Професійна самоорганізація та використання інформаційних технологій	<p>ПРН14. Належно використовувати статистичну інформацію, отриману з першоджерел та вторинних джерел для своєї професійної діяльності</p> <p>ПРН15. Вільно використовувати для професійної діяльності доступні інформаційні технології і бази даних.</p> <p>ПРН16. Демонструвати вміння користуватися комп'ютер-ними програмами, необхідними у професійній діяльності.</p> <p>ПРН17. Працювати в групі, формуючи власний внесок у виконання завдань групи.</p>



ОСВІТНЬО-ПРОФЕСІЙНА ПРОГРАМА

Правознавство

Спеціальність 081 ПравоГалузь знань 08 Право

Рівень вищої освіти - перший (бакалаврський)

Шифр
документаСМЯ НАУ
ОПП
.13.01.01 - 03
- 2021

Стор. 11 з 25

	Праворозуміння	<p>ПРН18. Виявляти знання і розуміння основних сучасних правових доктрин, цінностей та принципів функціонування національної правової системи.</p> <p>ПРН19. Демонструвати необхідні знання та розуміння сутності та змісту основних правових інститутів і норм фундаментальних галузей права.</p> <p>ПРН20. Пояснювати природу та зміст основних правових явищ і процесів.</p>
	Правозастосування	<p>ПРН21. Застосовувати набуті знання у різних правових ситуаціях, виокремлювати юридично значущі факти і формувати обґрунтовані правові висновки.</p> <p>ПРН22. Готувати проекти необхідних актів застосування права відповідно до правового висновку зробленого у різних правових ситуаціях.</p> <p>ПРН23. Надавати консультації щодо можливих способів захисту прав та інтересів клієнтів у різних правових ситуаціях.</p> <p>ПРН 24. Надавати консультації щодо можливих способів захисту прав та інтересів клієнтів у сфері повітряного та космічного права.</p>
Розділ 8. Ресурсне забезпечення реалізації програми		
8.1.	Кадрове забезпечення	<p>У освітньому процесі беруть участь доктори та кандидати наук, професори та доценти, старші викладачі й асистенти за спеціальністю 081 Право та за іншими спеціальностями, які забезпечують підготовку бакалаврів права.</p> <p>Ураховуються вимоги п. 30 Ліцензійних умов провадження освітньої діяльності (Постанова КМУ від 30.12.2015 р. № 1187).</p>
8.2.	Матеріально-технічне забезпечення	<p>Матеріально-технічна база випускової кафедри теорії та історії держави і права дозволяє забезпечити підготовку фахівців на першому (бакалаврському) рівні вищої освіти за ОПП:</p> <ul style="list-style-type: none">– забезпеченість комп'ютерними робочими місцями та прикладними комп'ютерними програмами достатнє для виконання навчальних планів;– усі комп'ютери кафедри під'єднані до локальної мережі університету з можливістю виходу в глобальну мережу Інтернет;– для ведення документації та забезпечення навчально-методичними матеріалами освітнього процесу кафедра в достатній кількості забезпечена оргтехнікою (принтерами, МФУ, сканерами);– навчальні лабораторії оснащені технічними засобами та спеціалізованим програмним забезпеченням, необхідними приладами та обладнанням. <p>Усі приміщення відповідають будівельним та</p>



ОСВІТНЬО-ПРОФЕСІЙНА ПРОГРАМА

Правознавство

Спеціальність 081 ПравоГалузь знань 08 Право

Рівень вищої освіти - перший (бакалаврський)

Шифр
документаСМЯ НАУ
ОПП
.13.01.01 - 03
- 2021

Стор. 12 з 25

		санітарним нормам, гуртожитками забезпечені усі, хто цього потребує. Наявна соціальна інфраструктура включає спортивний комплекс, пункти харчування, центр творчості, медпункт і базу відпочинку.
8.3.	Інформаційне та навчально-методичне забезпечення	Забезпечення навчальною та навчально-методичною літературою, доступ до фахових періодичних видань професійного спрямування, упровадження електронного каталогу та можливість роботи з електронними підручниками здійснюється за рахунок фондів Науково-технічної бібліотеки НАУ. Відповідне інформаційне та навчально-методичне забезпечення розташоване на освітніх платформах Google Classroom.
Розділ 9. Академічна мобільність		
9.1.	Національна кредитна мобільність	Національна кредитна мобільність здобувачів вищої освіти, наукових і науково-педагогічних працівників, у т.ч. навчання, стажування, проведення наукових досліджень, викладання та підвищення кваліфікації організовується на підставі партнерських угод про співпрацю між Національним авіаційним університетом та юридичними установами в Україні: Договір з Конституційним судом України №522 від 20.02.2017 р. Договір з Шостим апеляційним адміністративним судом №581 від 26.02.2019 р. Договір з Адвокатським бюро «Москаленко і Партнери» № 636 від 17.09.2019 р. Договір з ТОВ «АВІАКОМПАНІЯ СКАЙАП» № 635 від 27.09.2019
9.2.	Міжнародна кредитна мобільність	На основі договорів про співробітництво між Національним авіаційним університетом та зарубіжними закладами вищої освіти: Договір з Інститутом авіаційного, космічного та кіберправа Кельнського університету (Німеччина) Договір з Кавказьким міжнародним університетом №912018 від 30.10.2018 (Грузія) Договір з Університетом ім. Грігола Робакідзе (Грузія) №357 від 29.01.2020
9.3.	Навчання іноземних здобувачів вищої освіти	Іноземці та особи без громадянства , які проживають в Україні на законних підставах, мають право на здобуття вищої освіти за освітньо-професійною програмою нарівні з громадянами України на підставі міжнародних договорів. Умовою зарахування іноземців на навчання для отримання певного освітнього ступеня є володіння ними мовою навчання на рівні, достатньому для засвоєння навчального матеріалу. Іноземці



ОСВІТНЬО-ПРОФЕСІЙНА ПРОГРАМА
Правознавство

Спеціальність 081 Право

Галузь знань 08 Право

Рівень вищої освіти - перший (бакалаврський)

Шифр
документа

СМЯ НАУ
ОПП
.13.01.01 - 03
- 2021

Стор. 13 з 25

зараховуються на навчання за освітньо-професійною програмою до НАУ за результатами співбесіди.



ОСВІТНЬО-ПРОФЕСІЙНА ПРОГРАМА
Правознавство
Спеціальність 081 Право
Галузь знань 08 Право
Рівень вищої освіти - перший (бакалаврський)

Шифр
документа

СМЯ НАУ
ОПП
.13.01.01 - 03
- 2021

Стор. 14 з 25

2. Перелік компонент освітньо-професійної програми та їх логічна послідовність

2.1. Перелік компонент ОПП

2. Перелік компонент освітньо-професійної програми та їх логічна послідовність

2.1. Перелік освітніх компонент, 240 кредитів ЄКТС

Код н/д	Компоненти освітньо-професійної програми (навчальні дисципліни, курсові проекти (роботи), практики, кваліфікаційна робота)	Кількість кредитів	Форма підсумкового контролю	Семестр
1	2	3	4	5
Обов'язкові компоненти				
OK1	Деонтична логіка	3,0	диференційований залік	1
OK2	Ділова українська мова	3,0	екзамен	2
OK3	Фахова іноземна мова	4,5	диференційований залік, екзамен	1,2
OK4	Фізичне виховання та самовдосконалення	3,0	диференційований залік	2
OK5	Юридична деонтологія	3,5	екзамен	1
OK6	Теорія держави і права	8,5	диференційований залік, екзамен	1,2
OK7	Історія держави і права України	6,0	екзамен	1
OK8	Історія держави і права зарубіжних країн	6,0	диференційований залік	2
OK9	Організація судових та правоохоронних органів	4,0	екзамен	1
OK10	Конституційне право України	7,0	диференційований залік, екзамен	2,3
OK11	Курсова робота з дисципліни Конституційне право України	1,0	захист	3
OK12	Основи римського приватного права	4,0	диференційований залік	1
OK13	Основи інформатики та обчислювальної техніки	3,0	диференційований залік	1
OK14	Філософія права	4,0	диференційований залік	2
OK15	Адміністративне процесуальне право України	3,5	екзамен	4
OK16	Адміністративне право України	7,0	диференційований залік, екзамен	3,4
OK17	Курсова робота з дисципліни Адміністративне право України	1,0	захист	4
OK18	Господарське право України	6,0	екзамен	7
OK19	Цивільне та сімейне право України	12,5	диференційований залік, екзамен	4 3,5
OK20	Курсова робота з дисципліни Цивільне та сімейне право України	1,0	захист	5
OK21	Господарське процесуальне право України	3,5	екзамен	8



ОСВІТНЬО-ПРОФЕСІЙНА ПРОГРАМА
Правознавство
 Спеціальність 081 Право
 Галузь знань 08 Право
 Рівень вищої освіти - перший (бакалаврський)

Шифр документа

СМЯ НАУ
 ОПП
.13.01.01 - 03
 - 2021

Стор. 15 з 25

OK22	Кримінальне право України	12,5	екзамен, диференційований залік	3,5,4
OK23	Курсова робота з дисципліни Кримінальне право України	1,0	захист	5
OK24	Трудове право та право соціального захисту України	7,0	екзамен	7
OK25	Фінансове право України	5,0	екзамен	6
OK26	Міжнародне повітряне право	3,0	екзамен	8
OK27	Міжнародне космічне право	4,0	диференційований залік	8
OK28	Кримінальне процесуальне право України	5,5	диференційований залік, екзамен	5,6
OK29	Курсова робота з дисципліни Кримінальне процесуальне право України	1,0	захист	6
OK30	Цивільне процесуальне право України	5,5	диференційований залік, екзамен	5,6
OK31	Курсова робота з дисципліни Цивільне процесуальне право України	1,0	захист	6
OK32	Міжнародне приватне право	4,0	екзамен	8
OK33	Міжнародні стандарти прав людини та практика ЄСПЛ	3,0	залік	6
OK34	Основи права Європейського союзу	3,0	екзамен	4
OK35	Міжнародне публічне право	3,0	екзамен	5
OK36	Криміналістика	7,0	диференційований залік, екзамен	6,7
OK37	Фахова ознайомлювальна практика	3,0	диференційований залік	2
OK38	Практика в органах державної влади та місцевого самоврядування	3,0	диференційований залік	4
OK39	Юридична практика	6,0	диференційований залік	6
OK40	Фахова практика	6,0	диференційований залік	8
OK41	Атестаційний екзамен	1,5	екзамен	8
Загальний обсяг обов'язкових компонент:		180 кредитів ЄКТС		
Вибіркові компоненти*				
ВК1	Дисципліна 1	4,0	диференційований залік	
ВК2	Дисципліна 2	4,0	диференційований залік	
...	
ВК15	Дисципліна 15	4,0	диференційований залік	
Загальний обсяг вибірових компонент		60 кредитів ЄКТС		
Загальний обсяг освітньо-професійної програми		240 кредитів ЄКТС		

	ОСВІТНЬО-ПРОФЕСІЙНА ПРОГРАМА Правознавство	Шифр документа СМЯ НАУ ОПП .13.01.01 - 03 - 2021
	Спеціальність <u>081 Право</u> Галузь знань <u>08 Право</u> Рівень вищої освіти - перший (бакалаврський)	

**Реалізація права здобувачів вищої освіти на вільний вибір навчальних дисциплін та створення індивідуальної освітньої траєкторії регламентується Законом України «Про вищу освіту» та внутрішніми нормативними актами НАУ. Вибіркові компоненти обираються здобувачами вищої освіти із каталогів рекомендованих та альтернативних вибіркового дисциплін.*



2.2. Структурно-логічна схема освітньо-професійної програми

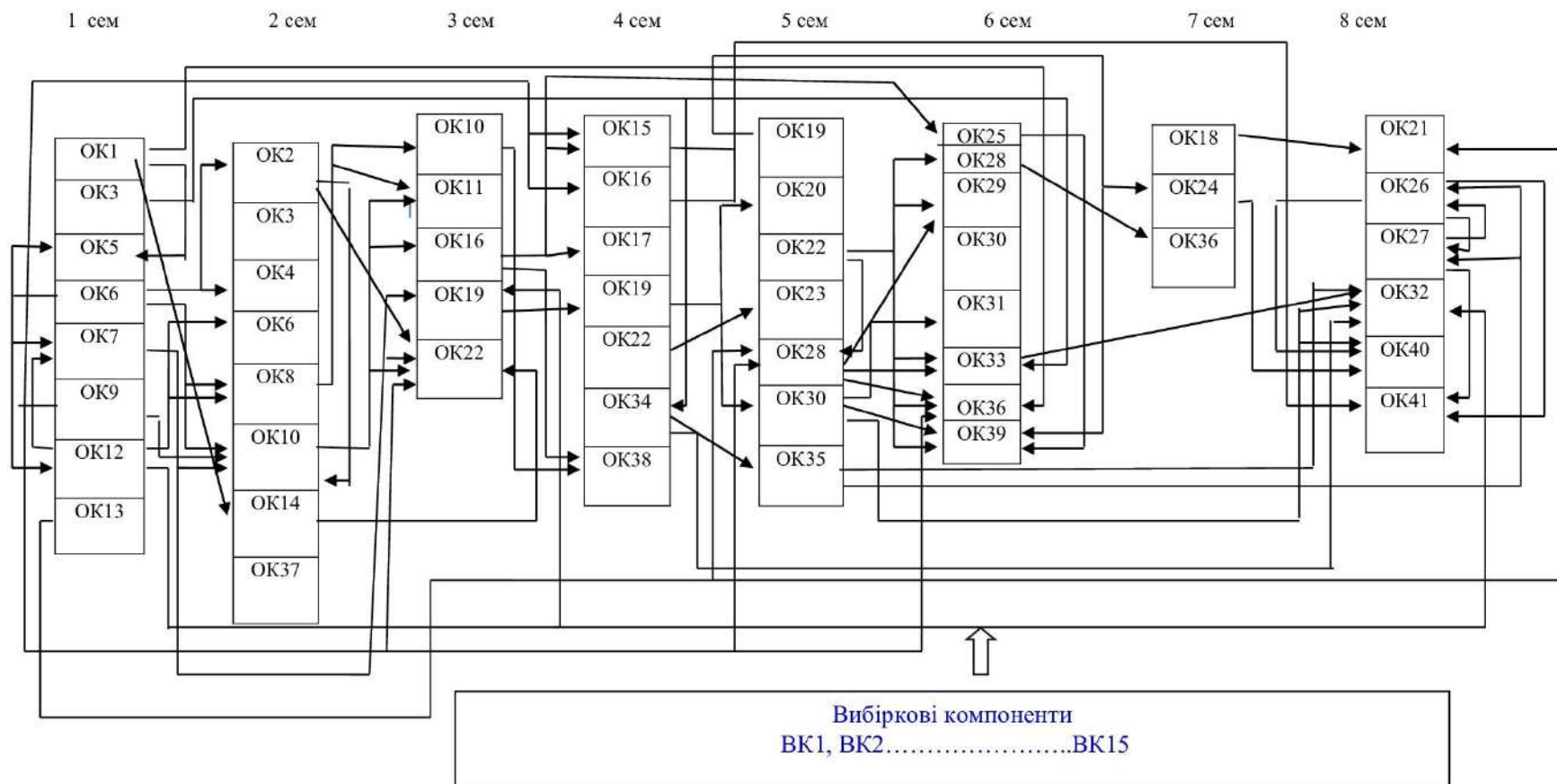



ОСВІТНЬО-ПРОФЕСІЙНА ПРОГРАМА

Правознавство

Спеціальність 081 Право

Галузь знань 08 Право

Рівень вищої освіти - перший (бакалаврський)

Шифр
документа

СМЯ НАУ
ОПП
.13.01.01 - 03
- 2021

Стор. 18 з 25

3. Форма атестації здобувачів вищої освіти

Форми атестації здобувачів вищої освіти	Атестація випускників освітньо-професійної програми «Правознавство» проводиться у формі атестаційного екзамену та завершується видачею документу встановленого зразка про присудження йому ступеня бакалавра із присвоєнням кваліфікації: Бакалавр права. Атестація здійснюється відкрито і публічно.
Вимоги до атестаційного екзамену	Атестаційний екзамен має передбачати оцінювання досягнення результатів навчання, визначених Стандартом вищої освіти та освітньо-професійною програмою.



Система менеджменту якості
ОСВІТНЬО-ПРОФЕСІЙНА ПРОГРАМА
Правознавство

Спеціальність 081 Право
Галузь знань 08 Право
Рівень вищої освіти - перший (бакалаврський)

Шифр
документа

СМЯ НАУ ОПП
13.01.01 - 03 -
2021

стор. 19 з 25

4. Матриця відповідності програмних компетентностей компонентам освітньо-професійної програми

Компоненти освітньо-професійної програми	ІК	ЗК 1	ЗК 2	ЗК 3	ЗК 4	ЗК 5	ЗК 6	ЗК 7	ЗК 8	ЗК 9	ЗК 10	ЗК 11	ЗК 12	ЗК 13	ЗК 14	ЗК 15	ФК 1	ФК 2	ФК 3	ФК 4	ФК 5	ФК 6	ФК 7	ФК 8	ФК 9	ФК 10	ФК 11	ФК 12	ФК 13	ФК 14	ФК 15	ФК 16		
	1	2	3	4	5	6	7	8	9	10	11	12	13	14	15	16	17	18	19	20	21	22	23	24	25	26	27	28	29	30	31	32	33	
OK 1	+	+	+					+	+	+	+			+							+						+	+	+				+	
OK 2	+				+					+																			+					+
OK 3	+					+		+		+											+													
OK 4	+								+	+	+																							
OK 5	+		+	+				+	+	+	+	+		+		+	+		+													+		
OK 6	+	+	+	+				+	+	+		+	+	+			+	+	+															+
OK 7	+	+		+	+			+	+			+		+		+	+	+												+				+
OK 8	+	+	+		+	+	+	+		+		+		+	+		+	+	+	+		+							+	+				+
OK 9	+	+	+	+				+	+											+				+				+		+				+
OK 10	+		+	+	+		+	+		+		+	+	+	+	+				+				+	+				+	+				+
OK 11	+		+	+	+		+	+		+		+	+	+	+	+				+				+	+				+	+				+
OK 12	+	+	+	+				+	+	+		+		+			+	+	+											+				
OK 13	+	+	+				+	+																										
OK 14	+	+	+					+	+	+		+		+	+		+		+															
OK 15	+	+	+	+	+		+	+		+			+	+	+		+	+						+	+	+	+	+	+	+	+	+	+	+
OK 16	+	+	+	+	+			+	+	+	+	+													+	+	+	+	+	+	+	+	+	+
OK 17	+		+	+	+				+	+			+	+		+				+	+		+		+	+	+		+					
OK 18	+	+	+	+	+	+	+	+	+	+	+	+		+		+	+	+	+										+	+	+	+	+	+
OK 19	+	+	+	+	+			+																	+									
OK 20	+	+	+	+	+			+														+			+									
OK 21	+	+	+	+	+	+	+	+	+	+	+	+	+	+	+	+	+	+	+					+						+	+	+	+	+
OK 22	+	+	+	+				+	+	+										+	+		+	+	+			+	+	+	+	+	+	+
OK 23	+	+	+	+				+	+	+										+	+		+	+	+			+	+	+	+	+	+	+
OK 24	+																										+	+		+		+		
OK 25	+		+	+	+		+	+		+		+	+											+	+	+	+	+	+	+	+	+	+	+
OK 26	+	+	+	+	+	+	+	+	+	+	+	+	+	+	+	+	+	+	+	+	+	+	+					+	+	+	+	+	+	+
OK 27	+	+	+	+	+	+	+	+	+	+	+	+	+	+	+	+	+	+	+	+	+	+	+					+	+	+	+	+	+	+
OK 28	+	+	+	+				+	+	+	+									+	+		+	+	+				+	+	+	+	+	+
OK 29	+	+	+	+				+	+	+	+									+	+		+	+	+				+	+	+	+	+	+



ОСВІТНЬО-ПРОФЕСІЙНА ПРОГРАМА
Правознавство
 Спеціальність 081 Право
 Галузь знань 08 Право
 Рівень вищої освіти - перший (бакалаврський)

Шифр
документа

СМЯ НАУ
ОП
.13.01.01 - 03
- 2021

Стор. 21 з 25

Матриця забезпечення програмних результатів навчання (ПРН) відповідними компонентами освітньо-професійної програми

Компоненти освітньо-професійної програми	Програмні результати навчання																							
	ПРН 1	ПРН 2	ПРН 3	ПРН 4	ПРН 5	ПРН 6	ПРН 7	ПРН 8	ПРН 9	ПРН 10	ПРН 11	ПРН 12	ПРН 13	ПРН 14	ПРН 15	ПРН 16	ПРН 17	ПРН 18	ПРН 19	ПРН 20	ПРН 21	ПРН 22	ПРН 23	ПРН 24
1	2	3	4	5	6	7	8	9	10	11	12	13	14	15	16	17	18	19	20	21	22	23	24	25
ОК 1	+	+	+	+	+	+	+						+					+	+	+				
ОК 2										+	+	+												
ОК 3										+												+		
ОК 4																	+							
ОК 5	+	+	+	+		+	+					+					+							
ОК 6	+	+	+	+	+	+	+	+	+				+					+	+	+			+	
ОК 7		+	+	+	+					+			+					+		+				
ОК 8	+	+	+	+		+				+	+	+	+				+	+	+	+				
ОК 9		+	+			+		+					+	+	+						+			
ОК 10	+	+	+		+	+		+	+	+		+		+	+			+	+		+	+	+	
ОК 11	+	+	+		+	+		+	+	+		+		+	+			+	+		+	+	+	
ОК 12	+	+	+	+	+	+	+											+	+	+				
ОК 13								+						+	+	+	+							
ОК 14	+	+	+	+			+											+						
ОК 15	+	+	+	+	+	+	+	+	+	+	+	+	+	+	+	+	+		+	+	+		+	
ОК 16			+					+	+	+									+	+	+			+
ОК 17	+		+	+	+	+		+		+	+	+	+						+			+	+	
ОК 18	+	+	+	+	+	+	+	+	+	+	+	+	+	+	+	+	+	+	+	+		+		
ОК 19	+	+	+	+	+	+				+														
ОК 20	+		+	+	+	+				+														
ОК 21	+	+	+	+	+	+	+	+	+	+	+	+	+	+	+	+	+	+	+	+	+	+	+	
ОК 22	+	+	+	+	+	+		+				+	+								+	+		
ОК 23	+	+	+	+	+	+	+	+	+			+	+							+	+			
ОК 24																			+	+	+	+		
ОК 25	+	+	+		+	+		+	+			+	+		+	+			+		+	+	+	+
ОК 26	+	+	+	+	+	+	+	+	+	+	+	+	+	+	+	+	+	+	+	+	+	+	+	+
ОК 27	+	+	+	+	+	+	+	+	+	+	+	+	+	+	+	+	+	+	+	+	+	+	+	+
ОК 28	+	+	+	+	+	+		+				+	+							+	+		+	



ОСВІТНЬО-ПРОФЕСІЙНА ПРОГРАМА

Правознавство

Спеціальність 081 Право

Галузь знань 08 Право

Рівень вищої освіти - перший (бакалаврський)

Шифр
документа

СМЯ НАУ
ОПП
.13.01.01 - 03
- 2021

Стор. 23 з 25

6. Система внутрішнього забезпечення якості вищої освіти НАУ

Якість освітньо-професійної програми визначається внутрішньою системою забезпечення якості вищої освіти та освітньої діяльності НАУ, яка функціонує згідно з Положенням про систему забезпечення якості вищої освіти та освітньої діяльності, затвердженого рішенням вченої ради Університету від 28.11.2018 (протокол № 8) та відповідає вимогам Закону України «Про вищу освіту» від 01.07.2014 № 1556-VII (Розділ V Забезпечення якості вищої освіти, ст.16).

7. Перелік нормативних документів, на яких базується освітньо-професійна програма

1. «Про освіту»: Закон України від 05.09.2017 № 2145-VIII [Електронний ресурс]. – режим доступу: <http://zakon.rada.gov.ua/laws/show/2145-19>
2. «Про вищу освіту»: Закон України від 01.07.2014 № 1556-VII [Електронний ресурс]. – режим доступу: <http://zakon4.rada.gov.ua/laws/show/1556-18>
3. Постанова Кабінету Міністрів України від 25.06.2020 р. № 519 «Про внесення змін у додаток до постанови Кабінету Міністрів України від 23 листопада 2011 р. № 1341».
4. Про затвердження переліку галузей знань і спеціальностей, за якими здійснюється підготовка здобувачів вищої освіти: Постанова Кабінету Міністрів України від 29.04.2015 р. № 266 [Електронний ресурс]. – режим доступу: <http://zakon2.rada.gov.ua/laws/show/266-2015-%D0%BF>
5. Класифікація видів економічної діяльності : ДК 009:2010. – На заміну ДК 009:2005; Чинний від 2012-01-01. – (Національний класифікатор України).
6. Класифікатор професій ДК 003:2010. – На заміну ДК 003:2005; Чинний від 2010-11-01. – (Національний класифікатор України).
7. Стандарт вищої освіти України: перший (бакалаврський) рівень, галузь знань 08 Право, спеціальність 081 Правознавство. Стандарт вищої освіти затверджено і введено в дію наказом Міністерства освіти і науки України від 12.12.2018 № 1379

.....



ОСВІТНЬО-ПРОФЕСІЙНА ПРОГРАМА
Правознавство
Спеціальність 081 Право
Галузь знань 08 Право
Рівень вищої освіти - перший (бакалаврський)

Шифр
документа

СМЯ НАУ
ОПП
.13.01.01 - 03
- 2021

Стор. 25 з 25

(Ф 03.02 – 04)

АРКУШ РЕЄСТРАЦІЇ РЕВІЗІЇ

№ пор.	Прізвище ім'я по-батькові	Дата ревізії	Підпис	Висновок щодо адекватності

(Ф 03.02 – 03)

АРКУШ ОБЛІКУ ЗМІН

№ зміни	№ листа (сторінки)				Підпис особи, яка внесла зміну	Дата внесення зміни	Дата введення зміни
	Зміненого	Заміненого	Нового	Анульованого			

(Ф 03.02 – 32)

УЗГОДЖЕННЯ ЗМІН

	Підпис	Ініціали, прізвище	Посада	Дата
Розробник				
Узгоджено				
Узгоджено				
Узгоджено				
Узгоджено				



IBAN UA043052990000026004046702101 в АТ КБ "ПРИВАТБАНК" м. Києва, ЄДРПОУ 19343990

№ 15/03-21
від 15 березня 2021 року

РЕЦЕНЗІЯ-ВІДГУК
на освітньо-професійну програму «Правознавство»
першого (бакалаврського) рівня вищої освіти
за спеціальністю 081 «Право»

Представлена на рецензію освітньо-професійна програма для підготовки фахівців першого (бакалаврського) рівня вищої освіти за спеціальністю 081 «Право» розроблена викладачами юридичного факультету Національного авіаційного університету. Вона погоджена із вченими - правознавцями юридичних факультетів навчальних закладів м. Києва та потенційними роботодавцями, які підтвердили потребу в підготовці фахівців цієї спеціальності. Дана програма базується на тих положеннях Закону України «Про вищу освіту», які визначають зміст освітньо-професійної програми, особливості першого (бакалаврського) рівня, компетентнісний підхід до організації навчання, Вона розроблена відповідно до Стандарту вищої освіти за спеціальністю 081 «Право» для першого (бакалаврського) рівня вищої освіти.

Метою програми є підготовка бакалаврів з права, які мають володіти теоретичними знаннями, практичними навичками, достатніми для успішного здійснення професійної діяльності у сфері права, здатні займатися правотворчою, правозастосовною, експертно-консультаційною та організаційно-управлінською діяльністю.

Основоположним принципом є принцип інтеграції з ринком праці.

Мотивація, що покладена в основу рецензованої освітньо-професійної програми, спрямована на формування бажання студента отримати відповідну підготовку для участі у сфері юриспруденції. Фахові компетентності мають носити практичний характер і можуть бути використані у професійній діяльності майбутніх правників.

Усі елементи рецензованої освітньо-професійної програми виконані на високому науковому та методичному рівні, враховують передовий вітчизняний та зарубіжний досвід викладання права на юридичних факультетах університетів.

Послідовність вивчення дисциплін, план та графік навчального процесу, перелік та обсяг нормативних та вибіркового дисциплін відповідають структурно-логічній схемі підготовки здобувачів вищої освіти за спеціальністю «Право» і мають сприяти забезпеченню відповідності програмних результатів навчання запитам потенційних роботодавців.

Отже, рецензована програма є актуальною, відповідає сучасним вимогам до освітніх програм. Її реалізація дозволить здійснювати якісну підготовку фахівців першого рівня вищої освіти за спеціальністю 081 «Право»

Рецензент

Президент
«Юридичного бюро Рижого»



Рижий Володимир Іванович,
доцент, кандидат юридичних наук,
Заслужений юрист України

ДСНС УКРАЇНИ

**ДЕРЖАВНЕ ПІДПРИЄМСТВО «УКРАЇНСЬКИЙ АвіАЦІЙНИЙ МЕТЕОРОЛОГІЧНИЙ ЦЕНТР»
(ДП «УАМЦ»)**

Юридична адреса: аеропорт, вул.Бориспіль-7, с.Гора, Бориспільський район, Київська обл., 08324
Адреса для листування: аеропорт, м.Бориспіль, Київська обл., 08301
тел.(факс) 281-72-93, e-mail: uamc@uamc.dsns.gov.ua,
рахунок у форматі IBAN UA08322313000002600000022386 в філії АТ «Укресімбанк» в м.Києві, МФО 322313
ідентифікаційний код 23568810
ISO 9001:2015 сертифікат № UA.C.288-18

16.03.2021 № 01/475

На _____ від _____

РЕЦЕНЗІЯ-ВІДГУК
на освітньо-професійну програму
підготовки здобувачів вищої освіти, першого (бакалаврського) рівня
галузі знань 08 «Право»
спеціальності 081 «Право»
в Національному авіаційному університеті

Прискорення науково-технічного прогресу, глобалізація ринку авіаційних перевезень, лібералізація авіаційних послуг, обраний вектор України щодо інтеграції до Європейського спільного авіаційного простору, розширення міжнародних зв'язків у сфері якісного обслуговування авіації та нові виклики глобальної економіки вимагають постійного вдосконалення рівня кадрового забезпечення у сфері авіації.

Відповідно до Закону України «Про освіту» одним із принципів освітньої діяльності є інтеграція з ринком праці. Законом України «Про вищу освіту» встановлено принцип державної політики державної підтримки підготовки фахівців з вищою освітою для пріоритетних галузей економічної діяльності.

Необхідна постійна робота з гармонізації авіаційного законодавства України з вимогами ІКАО і законодавством Європейського Союзу зумовлює необхідність підготовки правників та професійно вмотивованих фахівців в авіаційній галузі на якісно новому рівні.

Досягнення цієї мети залежить від якісно розробленої освітньо-професійної програми.

Освітньо-професійна програма підготовки здобувачів вищої освіти, першого (бакалаврського) рівня спеціальності 081 «Право» спеціалізації «Правознавство» розроблена згідно із Законом України «Про освіту» та відповідає нормам Стандарту вищої освіти за спеціальністю 081 «Право» для першого (бакалаврського) рівня вищої освіти.

Програма спрямована на проблемно-орієнтоване навчання, навчання шляхом проведення практик і виконання робіт у галузі права, має чітко сформульовані цілі та очікувані результати, обґрунтування необхідності її запровадження, відповідає потребам і запитам здобувачів вищої освіти, враховує потреби стейкхолдерів.

Кваліфікаційний профіль випускника програми відповідає потребам ринку праці. Структура освітньо-професійної програми дає змогу здобувачу освіти досягти передбачених програмою цілей формування теоретичних та практичних компетентностей, навичок необхідних для застосування права, розуміння змісту основних правових інститутів, а також меж правового регулювання різних суспільних відносин та здобути відповідний ступінь вищої освіти в межах запланованого часу.

Освітньо-професійна програма підготовки здобувачів вищої освіти, першого (бакалаврського) рівня спеціальності 081 «Право» спеціалізації «Правознавство» свідчить, що науково-педагогічні працівники, які забезпечують підготовку за цією програмою, здатні здійснити якісну підготовку майбутніх працівників.

Особливістю програми є те, що вона забезпечує набуття компетентностей, що відповідають сучасній професіограмі правника і є основою для прикладної правничої діяльності та, поряд із цим, спрямована на доступ до ресурсів у сфері авіаційної галузі.

Позитивним є той факт, що освітньо-професійна програма зорієнтована на практичну освіту, а співробітництво Національного авіаційного університету із зарубіжними закладами вищої освіти, зокрема, з Інститутом авіаційного, космічного та кіберправа Кельнського університету (Німеччина) сприятимуть розширенню кругозору майбутніх правників у галузі авіаційного права Європейського Союзу.

Підсумовуючи викладене, Державне підприємство «Український авіаційний метеорологічний центр» позитивно оцінює освітньо-професійну програму підготовки здобувачів вищої освіти, першого (бакалаврського) рівня спеціальності 081 «Право» спеціалізації «Правознавство» та зацікавлений у випускниках вищих закладів освіти України, в тому числі Юридичного факультету Національного авіаційного університету, які, маючи бажання потрапити до сфери обслуговування цивільної авіації, підготовлені фахово до реального сприйняття всіх складнощів майбутньої правничої професії. Рецензована освітньо-професійна програма має для цього підґрунтя та, за умови її виконання учасниками освітньої програми, випускники університету гідно конкуруватимуть у процесі конкурентного добору правничих професій.

Рецензент:

**Директор Державного підприємства
«Український авіаційний
метеорологічний центр»**

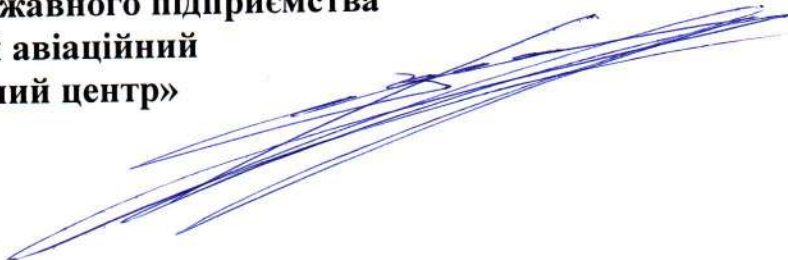

В.І. Харченко